

L'ART DE LA CHAMBRE



MELLOW ARTICULÉ  
designed by Hoffmann Kohleiss











PORTFOFINO  
designed by Quaglio Simonelli











SARAH  
designed by Maison Sarah Lavoine

















# COUTURE

Parce que nos Maîtres Artisans ont la mission de fabriquer les meilleurs Lits du Monde.

Parce que chaque détail compte pour atteindre la Perfection,  
et que nous voulons offrir une Literie inégalée à chacun de nos Clients.

Parce que notre passion de l'Excellence se transmet de génération en génération  
d'Artisans au sein de la Maison Tréca.

Exclusivement fabriqués à la main par nos meilleurs ouvriers, entièrement naturels,  
ces chefs d'œuvres de l'artisanat Français sont méticuleusement cousus, garnis,  
capitonnés pour proposer la quintessence de notre savoir-faire.

Nos Maîtres Artisans sont rigoureusement sélectionnés : chaque capitonneur doit avoir  
été formé durant 3 années et parfaitement maîtriser cette compétence avant de pouvoir  
capitonner un matelas Couture. A Reichshoffen, notre atelier historique,  
seuls 2 artisans réalisent cette technique.

La collection Couture, c'est l'univers où l'on réalise tous vos rêves: des matelas aux finitions  
raffinées, capitonnés traditionnellement à la main, réalisés avec des matières nobles 100%  
naturelles aux garnissages généreux : 1,2kg/m<sup>2</sup>, et où les ressorts sont ensachés en coton.

Il est également possible d'avoir un couil écologique en lin, 100% français de la culture  
à la filature, pour un touché frais et confortable.

Parce que chaque sommeil est unique et mérite le meilleur, nous ne laissons rien au hasard.

*Weil unsere Handwerkermeister die Aufgabe haben, die besten Betten der Welt  
anzufertigen. Weil jedes Detail zählt, um Perfektion zu erreichen, und weil wir  
jedem unserer Kunden unvergleichliche Betten anbieten wollen.*

*Weil sich unser Streben nach Exzellenz über Generationen von Handwerkern im  
Hause Treca überträgt. Exklusiv von Hand mit Naturmaterialien gepolstert,  
bieten Ihnen diese Kunstwerke die Quintessenz unseres Know-how.*

*Jeder Polsterer wird 3 Jahre lang geschult bevor er die perfekte Technik beherrscht  
und ihm die Polsterung einer Couture-Matratze anvertraut wird. In unserem  
historischen Werk in Reichshoffen führen nur 2 Polsterer diese Technik durch.*

*Die Kollktion Couture eröffnet eine Welt, in der all Ihre Träume wahr werden:  
traditionell von Hand gepolsterte Matratzen mit raffinierten Verarbeitungen,  
hergestellt aus 100 % natürlichen Materialien und ausgestattet mit Federn, die  
in Baumwolle gekleidet wurden. Wir überlassen nichts dem Zufall, denn jeder  
Schlaf ist einzigartig und hat nur das Beste verdient.*

*(\* in Deutschland und Österreich nur im ausgesuchten Fachhandel erhältlich)*

# TRECA

PARIS

## MATELAS APOGÉE

Symbole de l'excellence du savoir-faire de la Maison Tréca, le matelas Apogée a été conçu avec les matières les plus nobles, les plus rares et les plus précieuses. Capitonné intégralement et latéralement à la main, ce matelas demande 3 jours de travail par des Maîtres Artisans expérimentés. Sa double suspension Air Spring®, ensachée dans du coton, assure un accueil enveloppant et un soutien morphologique optimal. Le degré de fermeté est à votre choix entre mi-ferme, ferme et très-ferme. Nous avons sélectionné pour vous de la laine d'Alpaga Royal en hiver et de la laine Mérinos d'Arles en été pour leurs propriétés exceptionnelles et leur rareté. Vous pouvez cependant personnaliser votre matelas en choisissant également parmi les laines de Baby Camel et Baby Lama, du Lin Français et de la Soie. Votre matelas Apogée peut être personnalisé en brodant vos initiales sur le plateau, confectionné dans un couilte de Lin. La Maison Tréca garanti le matelas Apogée durant 25 ans.

*Die Apogée-Matratze als Symbol für das savoir-faire aus dem Haus Treca wurde mit den edelsten, seltensten und wertvollsten Materialien entwickelt. Mit einer waagerechten und senkrechten von Hand gesetzte Abheftung verlangt diese Matratze nicht weniger als 3 Tage Arbeit eines erfahrenen Handwerksmeisters. Die doppelte Air Spring®-Federung in Baumwolle verkleidet sorgt für einen einladenden Empfang und eine optimale morphologische Unterstützung. Wählen Sie zwischen elastisch, mittel oder fest. Wir haben für Sie, Alpaka Royal Wolle auf der Winterseite und Merino Wolle d'Arles auf der Sommerseite aufgrund ihrer außergewöhnlichen und seltenen Eigenschaften ausgewählt. Sie können Ihre Matratze jedoch auch individuell anpassen und zwischen Baby Kamel Wolle, Baby Lama Wolle, Leinen oder Seide wählen. Zudem kann der Matratzenspiegel ihrer Apogée-Matratze für eine persönliche Note mit Ihren Initialen bestickt werden. Treca gewährt auf die Apogée-Matratze 25 Jahre Garantie.*

## SUR-MATELAS COUTURE

Le sur-matelas Couture, vous apportera un accueil moelleux et enveloppant ce qui rendra vos nuits douces et agréables pour vous plonger dans des rêves vous conduisant au voyage. Vous retrouverez dans votre sur-matelas les climatiques associées à celles de votre matelas.

*Die Couture-Auflage bietet Ihnen einen weichen und umhüllenden Liegekomfort, macht Ihre Nächte zart und angenehm und lässt Sie in einer Welt der Träume auf Reisen gehen.*





### MATELAS LOUANGE

Louange est un matelas capitonné intégral, latéral et artisanal qui garantit une bonne tenue des garnissages à base de matières naturelles. Sa suspension Air Spring® est ensachée dans du coton et nous avons ajouté 2 couches de minis suspensions Air Spring® afin de vous offrir un confort agréable grâce à un soutien progressif point par point, adapté à votre morphologie et une parfaite indépendance de couchage. Le capitonnage latéral, renforce la stabilité et la tenue du matelas pour un parfait maintien des garnissages dans le temps. Son soutien est à la carte, vous pouvez choisir entre ferme, mi ferme et très ferme. Nous avons sélectionné les matières les plus nobles et vous laissons le choix des climatiques (Baby Lama, Baby Camel, Lin Français ou Soie) pour une personnalisation du confort et une adaptation parfaite à vos envies et vos besoins. L'esthétique est personnalisable également puisque vos initiales peuvent être brodées sur le plateau, confectionné dans un coutil de Lin.

*Louange ist eine Matratze mit handgefertigter lateraler innerer Abheftung, deren Polsterung aus natürlichen Materialien eine optimale Formbeständigkeit garantiert. Ihre Federung besteht aus Air Spring®-Federn in Baumwolle, auf welche wir zwei Schichten von kleinen Micro-Federn gesetzt haben: Dank der progressiven Punkt-für-Punkt Unterstützung, die sich Ihrer Körperform und einem unabhängigen Liegeverhalten anpasst, können wir Ihnen einen angenehmen Schlafkomfort bieten. Die seitliche Abheftung verstärkt die Stabilität und den Halt der Matratze, für eine lang anhaltende, optimale Formbeständigkeit der Polsterung. Ihre Stützkraft ist à la carte: Wählen Sie zwischen elastisch, mittel und fest. Um Ihre Wünsche und Bedürfnisse perfekt umsetzen zu können, haben wir die edelsten Materialien ausgesucht – entscheiden Sie sich nun für einen individuellen Klimakomfort (Baby Kamel, Baby Lama, Leinen oder Seide). Zudem kann der Matratzenspiegel für eine persönliche Note mit Ihren Initialen bestickt werden.*



### MATELAS ÉLOGE

Éloge est un matelas capitonné intégral et artisanal qui garantit une bonne tenue des garnissages à base de matières naturelles. Sa suspension Air Spring® est ensachée dans du coton et nous avons ajouté 1 couche de mini suspension Air Spring® afin de vous offrir un confort agréable tout en garantissant une parfaite indépendance de couchage et un parfait soutien. Le degré de soutien est à la carte, vous pouvez choisir entre du ferme, du mi ferme et du très ferme. Nous avons sélectionné la laine de Baby Lama et le Lin Français pour vous offrir une nuit paisible et un sommeil récupérateur. L'esthétique est personnalisable également puisque vos initiales peuvent être brodées sur le plateau, confectionné dans un coutil de Lin.

*Eloge ist eine Matratze mit handgefertigter innerer Abheftung, deren Polsterung aus natürlichen Materialien eine optimale Formbeständigkeit garantiert. Für eine perfekte Unterstützung, ein freies Schlafgefühl und um Ihnen einen angenehmen Liegekomfort bieten zu können, haben wir auf eine Schicht von Air Spring®-Federn kleine Micro-Federn gesetzt. Ihre Stützkraft ist à la carte: Wählen Sie zwischen elastisch, mittel und fest. Für eine ruhige Nacht und einen erholsamen Schlaf haben wir die edelsten Materialien ausgesucht. Entscheiden Sie sich nun für einen individuellen Klimakomfort (Kamel, Kaschmir, Bambus, Leinen und Seide) und eine perfekte Anpassung an Ihre Wünsche und Bedürfnisse. Zudem kann der Matratzenspiegel für eine persönliche Note mit Ihren Initialen bestickt werden.*



# PARIS

Raffinement et volupté sont les maîtres mots de la collection Paris. Ces modèles, à capitonnage intégral, sont entièrement réalisés à la main, assurant le maintien des matières et la pérennité de votre confort. Ils se caractérisent également par des finitions raffinées : poignées brodées au nom de la marque et du modèle et plateau brodé au nom de la collection. Vous pourrez adapter le confort de votre literie en choisissant le sommier et le sur-matelas coordonnés à votre matelas.

Optez en option pour un couil frais et confortable en lin 100% français, fibre écologique cultivée et tissée en France.

*Raffinesse und Sinnlichkeit sind die Schlüsselwörter der Kollektion Paris. Die Modelle mit Tonnentaschenfedern Multispring und innerer vertikaler Abheftung sind komplett handgefertigt und garantieren Material- und Komfortstabilität. Zudem zeichnen sie sich durch raffinierte Details aus, wie Matratzengriffe mit Marken- und Modellstickereien sowie Matratzenspiegel bestickt mit dem Namen der Kollektion. Sie können Ihren Liegekomfort mit den dazu passenden Auflagen und Untermatratzen verfeinern.*

*Entscheiden Sie sich für eine frische und komfortable Option für das Ticking von Wäsche*

# TRECA

PARIS



## MATELAS PARIS ISTANBUL

Paris-Istanbul, c'est l'association de ressorts ensachés classiques et de plusieurs nappes de petits ressorts ensachés pour un confort moelleux du matelas. Le cachemire habille la face hiver pour un moelleux incomparable et la face été se pare quant à elle de soie pour un moment de douceur intense. Son coutil, inspiré des matières de l'Orient, vous offrira une exceptionnelle douceur grâce à la soie qui le compose.

*Die Matratze Paris Istanbul kombiniert klassische Single Spring-Tonnentaschenfedern mit 3 Lagen Mikrofedern für einen anschmiegsamen Liegekomfort. Das Kaschmirlgewebe der Winterseite empfängt Sie mit unvergleichlicher Weichheit, während die mit Seide gepolsterte Sommerseite einen Moment intensiver Zartheit schenkt. Der von Materialien des Orients inspirierte Drell bietet aufgrund seiner Seidenbestandteile außergewöhnliche Geschmeidigkeit.*

## MATELAS PARIS VIENNE VENISE

Paris - Vienne - Venise, c'est une suspension alliant une couche de petits ressorts en enrobage de la suspension ensachée classique. Il vous fera bénéficier de la fraîcheur du lin en face été et de la chaleur de la laine de chameau en face hiver.

*Die Matratze Paris Vienne-Venise vereint klassische Single Spring-Tonnentaschenfedern mit 2 Lagen Mikrofedern. Sie werden von der Frische des Leinengewebes auf der Sommerseite oder von der Wärme des Kamelhaars auf der Winterseite empfangen.*



### MATELAS PARIS BUDAPEST

Paris Budapest, c'est l'alliance de deux légendes pour un confort unique. Le soutien morphologique point par point, l'indépendance de couchage de la suspension ensachée Air Spring® et le dynamisme de la suspension Pullman® réunis au service de votre confort. En hiver vous bénéficiez de la chaleur et de la douceur de la laine de chameau, du lin, de la soie et du cachemire. En été le lin, la soie et le cachemire thermoréguleront naturellement vos nuits.

*Paris Budapest ist die Verbindung zweier Legenden für einzigartigen Komfort. Die morphologische Punkt für Punkt Unterstützung, die Unabhängigkeit der Air Spring® Taschenfedern und die Dynamik der Pullman®-Federn vereinigt im Dienste Ihres Komforts. Genießen Sie im Winter die Wärme und Weichheit von Kamelwolle, Leinen, Seide und Kaschmir und profitieren Sie im Sommer von Leinen, Seide und Kaschmir die auf natürliche Art ihre Nächte thermoregulieren werden.*

(\* nicht in Deutschland/Österreich erhältlich)

### SUR-MATELAS PARIS ET SOMMIER GRAND CONFORT PARIS

Vous pourrez adapter le confort de votre literie en choisissant le sur-matelas Paris coordonné à votre matelas pour un sommeil parfait.

Ces produits de la ligne Paris sont parfaitement compatibles avec le sommier Grand Confort Paris.

*Für einen perfekten Schlaf verfeinern Sie Ihren Liegekomfort durch die Auswahl der passenden Auflage Paris.*

*Die Produkte der Kollektion Paris sind perfekt mit den Unterbetten Grand Confort Paris kompatibel. Die Matratze Paris Vienne-Venise kann zudem optional mit den Unterbetten Relaxation kombiniert werden.*





# PLATINUM

L'argument majeur de cette collection réside dans des suspensions multi-ressorts ensachés associées à de généreux garnissages de matières nobles et naturelles, sans oublier des finitions raffinées. La collection Platinum joue avec ses multiples atouts afin de vous offrir un confort personnalisé. S'endormir est un moment de pure délectation, à son comble lorsque matelas, sommier et sur-matelas Platinum sont réunis.

*Diese Kollektion zeichnet sich durch ihre Double Spring-Tonnentaschenfederung in Kombination mit einer großzügigen Polsterung aus edlen und natürlichen Materialien aus, ohne dabei auf raffinierte Details zu verzichten. Die Kollektion Platinum spielt mit ihren vielfältigen Vorzügen, um Ihnen einen individuellen Komfort bieten zu können. Wenn Matratze, Untermatratze und Auflage der Platinum-Kollektion zusammenkommen, bilden sie die Grundlage für einen genussvollen Schlaf.*

*\*\*La collection Platinum n'est pas disponible en Allemagne et en Autriche*

*\*Die Kollektion Platinum ist in Deutschland und Österreich nicht erhältlich*

# TRECA

PARIS



## MATELAS ESSENTIEL

Le confort de l'Essentiel se perçoit dans ses volumes généreux, jouflus et tentateurs. Il vous offre un confort ferme et douillet qui vous séduira dès votre premier contact. Disponible en 3 fermetés : mi-ferme, ferme et très ferme, votre matelas Essentiel vous fera bénéficier d'un soutien morphologique progressif grâce à la suspension ensachée Air Spring®. Pour un sommeil optimal on y associera le sur-matelas Platinum et le sommier Platinum Grand Confort.

*Ein großzügiges, flauschiges und verführerisches Volumen verkörpert die Behaglichkeit von Essentiel. Der zugleich feste und weiche Komfort wird Sie bereits bei der ersten Berührung überzeugen. Lieferbar in 3 Festigkeiten: elastisch, mittel oder fest. Dank seiner Air Spring®-Taschenfederung werden Sie von einer progressiven Punkt für Punkt Unterstützung profitieren können. Für einen optimalen Schlafkomfort kann die Matratze durch die Auflage Platinum und die Untermatratze Grand Confort Platinum ergänzt werden.*

## MATELAS INITIAL

L'Initial offre un confort moelleux et un soutien à la carte grâce aux 3 niveaux de fermetés possible et à des garnissages souples et résilientes comme la Laine de chameau et la viscose de Bambou. Pour un sommeil optimal, on y associera le sur-matelas Platinum et le sommier Platinum Grand Confort ou le sommier relaxation Supercad.

*Dank der 3 Festigkeiten zugleich mit flauschigen und robusten Materialien Kamelhaar und Bambusviskose kombiniert, bietet die Matratze Initial einen weichen Liegekomfort mit festem Halt. Für einen optimalen Schlaf, lässt sie sich mit der Auflage Platinum und den Untermatratzen Grand Confort Platinum oder Relaxation Supercad ergänzen.*

### MATELAS SILHOUETTE

Le Silhouette offre un confort moelleux et un soutien ferme grâce aux 3 garnissages à base de Laine de chameau et de viscose de Bambou, matières souples et résilientes. Pour un sommeil optimal, on y associera le sur-matelas Platinum et le sommier Platinum Grand Confort ou un sommier de notre gamme de relaxation.

*Dank ihrer Polsterung aus den zugleich flauschigen und robusten Materialien Kamelhaar und Bambusviskose, bietet die Matratze Silhouette einen anschmiegsamen Liegekomfort. Ideal für Betten mit modernem Design, präsentiert sie eine tiefere optische Linie. Für einen optimalen Schlaf, lässt sie sich mit der Auflage Platinum und der Untermatratze Grand Confort Platinum oder einer Untermatratze aus der Relaxation-Kollektion ergänzen.*



### SUR-MATELAS PLATINUM ET SOMMIER PLATINUM GRAND CONFORT

Les sur-matelas Platinum sont spécifiquement conçus pour être associés avec les matelas des lignes Silhouette, Initial et Essentiel. Ils reprennent exactement les généreux garnissages des matelas Platinum de sorte à ne pas en dénaturer les bénéfices. Les sur-matelas comportent une face hiver et une face été vous permettent de profiter pleinement des propriétés propres aux matières naturelles des climatiques. Le sommier Platinum Grand Confort est composé d'une suspension en ressorts ensachés avec une cuvette à bords souples qui facilitera le maintien du matelas.

*Die Platinum-Auflagen wurden speziell zur Kombination mit den Matratzen Essentiel, Initial und Silhouettel entwickelt. Um deren Vorzüge zu unterstützen, enthalten sie die gleiche großzügige Polsterung, wie die der Platinum-Matratzen. Die Auflagen besitzen eine Winter- und Sommerseite aus natürlichen Materialien, deren klimatische Eigenschaften einen vollendeten Komfort bieten. Die Untermatratze Grand Confort Platinum besteht aus einem Tonnentaschenfederkern mit flexiblem Rand, um einen optimalen Halt zu gewährleisten.*



# IMPÉRIAL

Pour vous offrir un choix de confort sur mesure et personnel, la collection Impérial réunit le meilleur de son savoir-faire, issu d'une longue tradition. Elle offre un large choix de modèles grâce à différentes suspensions à ressorts ensachés ou libres, associées à des matières naturelles et/ou techniques variées.

Cette collection est la base historique de la marque Tréca. Elle regroupe les icônes qui vous procurent un confort intemporel et les deux suspensions qui ont fait la renommée de la marque.

Pour un sommeil personnalisé, un nombreux choix d'options s'offre à vous. Mi-ferme, ferme ou très-ferme, optez pour le confort qui vous convient. Tréca vous propose un coutil en lin 100% français pour un touché frais et confortable.

*Um Ihnen eine große Auswahl an maßgeschneidertem und individuellem Komfort bieten zu können, vereint die Ursprungskollektion Imperial bewährtes Know-how mit langjähriger Tradition. Sie präsentiert eine große Modellvielfalt, dank verschiedener Tonnentaschenfederkerne in Kombination mit diversen natürlichen oder-und technischen Materialien.*

# TRECA

PARIS



## MATELAS IMPÉRIAL AIR SPRING® PRESTIGE

L'Impérial Air Spring® Prestige est le fleuron de la ligne avec sa suspension en ressorts ensachés et ses matières naturelles en très grandes quantités pour un accueil très confortable été comme hiver. Disponible en 4 fermetés au choix (une à quatre lunes) et même en option bi-confort, il existe également une option zone épaule assouplie pour une meilleure ergonomie. Grâce à l'option relaxation, il est également possible de rendre compatible votre matelas à un sommier relaxation pour un instant de détente. Enfin, le matelas Impérial Air Spring Prestige est disponible en format rond.

*Die Matratze Imperial Air Spring Prestige ist mit ihrem Tonnentaschenfederkern und ihren natürlichen üppigen Materialien das Herzstück der Kollektion und bietet einen sehr einladenden Liegekomfort mit Sommer- und Winterseite oder auch gleichklimatisierten Seiten. Erhältlich in einer Auswahl von vier Härtegraden (ein bis vier Monde) und mit einer optionalen, weichen Schulterzone für eine verbesserte Ergonomie für den Seitenschläfer. Zur noch mehr Entspannung können Sie diese Matratze mit einer verstellbaren Untermatratze kombinieren. Die Obermatratze Imperial Air Spring Prestige ist auch als Ausführung "Rundes Bett" lieferbar.*

## MATELAS IMPÉRIAL SYMBOIOSE PRESTIGE

L'Impérial Symbiose Prestige mise sur le Talalay naturel ainsi que sur une grande quantité de Phytobioline en face hiver et de Coton en face été pour vous offrir un confort au moelleux incomparable. Il est disponible en trois fermetés au choix.

*Die in der Grobpolsterschicht mit Talaly Latex gepolsterte Matratze Imperial Symbiose Prestige besteht, für einen unvergleichlich weichen Komfort, auf ihrer Winterseite aus einer großen Menge Phytobioline (Lammschurwolle) und auf ihrer Sommerseite aus Baumwolle. Sie ist in drei verschiedenen Härtegraden erhältlich sowie mit einer optionalen, weichen Schulterzone für eine verbesserte Ergonomie für den Seitenschläfer.*

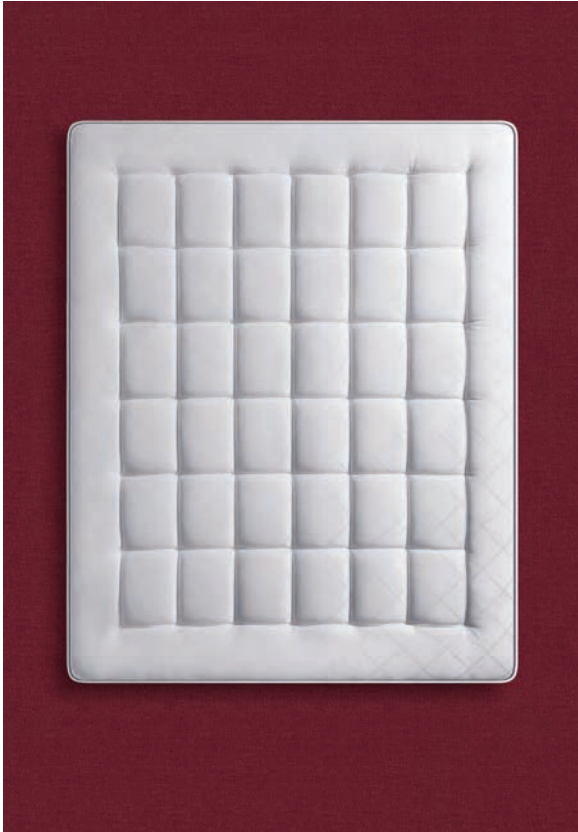

### **MATELAS IMPÉRIAL CORPUS PRESTIGE**

L'Impérial Corpus Prestige utilise une suspension alternant des rangées de grands et de petits ressorts ensachés : les grands offrent un accueil agréable tandis que les plus petits garantissent un soutien ferme pour un confort ergonomique. Il est disponible en trois fermetés au choix.

*Die Matratze Imperial Corpus Prestige verfügt über ein Federungssystem, bei dem sich Reihen von großen und kleinen Tonnentaschenfedern abwechseln: Die größeren bieten eine erste Anfangsweiche, während die kleineren den unterstützenden Gegendruck für ergonomischen Komfort garantieren. Sie ist in drei verschiedenen Härtegraden erhältlich sowie mit einer optionalen, weichen Schulterzone für eine verbesserte Ergonomie für den Seitenschläfer.*

### **SUR-MATELAS OPÉRA, PONT DE L'ALMA, SEINE ET RIVOLI**

À chaque matelas Impérial son sur-matelas ! Notre ligne de sur-matelas vous permettra d'augmenter l'accueil de votre matelas à votre guise. Ils utilisent des matières de climatiques nobles et naturelles en accord avec le matelas auquel ils sont respectivement accordés.

*Auflage Opéra, Pont de l'Alma, Seine oder Rivoli: zu jeder Matratze der Kollektion Imperial gehört eine Auflage! Mit diesen können Sie den Liegekomfort Ihrer Matratze individuell erhöhen. Die Auflagen bestehen aus edlen und natürlichen klimatechnischen Materialien, die eine Harmonie mit den Stoffen der jeweils passenden Matratze bilden.*

# TRECA

PARIS



## MATELAS IMPERIAL PULLMAN® PRESTIGE

L'incontournable Impérial Pullman® Prestige vous offre le dynamisme de la légendaire double suspension Pullman®, au service de votre confort. En hiver vous bénéficiez de la chaleur et de la douceur de la laine, de la soie et du cachemire. En été le coton blanc thermorégulera naturellement vos nuits.

*Die unumgängliche Imperial Pullman Prestige bietet Ihnen die Dynamik des legendären Pullman®-Doppelfederkerns. Im Winter genießen Sie die Wärme und Weichheit von Wolle, Seide und Kaschmir. Im Sommer wird die weiße Baumwolle Ihre Nächte auf natürliche Weise thermisch regulieren.*



## MATELAS IMPÉRIAL AIR SPRING® ELYSÉE

L'Impérial Air Spring® Elysée offre une suspension de ressorts ensachés et des matières naturelles différenciées en hiver et en été pour un accueil très confortable adapté à chaque saison. Disponible en trois fermetés au choix (une à trois lunes), il offre la possibilité d'un confort personnalisé.

*Die Matratze Imperial Air Spring Elysée bietet einen Tonnentaschenfederkern sowie eine Sommer- und Winterseite aus unterschiedlichen Naturmaterialien, für einen angenehmen Schlaf zu jeder Jahreszeit. Für einen individuellen Komfort stehen drei Härtegrade (ein bis drei Monde) zur Auswahl.*





**MATELAS  
IMPÉRIAL PULLMAN® CLUB**

L'Impérial Pullman® Club, associe la légendaire suspension Pullman® à des matières naturelles nobles favorisant un sommeil et un confort équilibré.

*Die Matratze Imperial Pullman Club vereint die legendäre Pullman-Federung mit edlen Naturmaterialien, für einen harmonischen Schlafkomfort.*

**SOMMIERS**

Les sommiers Grand Impérial et Oméga Spring sont composés d'une suspension ensachée avec une cuvette à bords souples qui facilitera le maintien du matelas.

*Die Matratze Imperial Pullman Club vereint die legendäre Pullman-Federung mit edlen Naturmaterialien, für einen harmonischen Schlafkomfort.*

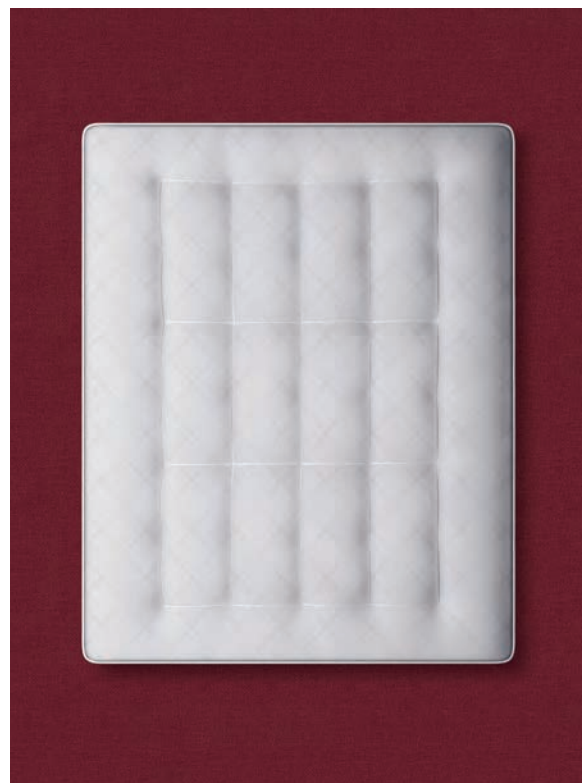

**MATELAS  
IMPÉRIAL CRUISE**

L'Impérial Cruise vous offre l'excellent confort des matelas Tréca grâce à sa suspension ensachée Air Spring® dans un design épuré grâce à ses 19 cm de hauteur. Idéal pour sublimer des chambres aux lignes contemporaines comme pour se glisser dans des voiliers ou des yachts.

*Die Imperial Cruise bietet die hervorragende Unterstützung der Treca Matratzen dank ihrer Air Spring®-Taschenfederung in einem schlanken Design von 19 cm Höhe. Ideal, um Schlafzimmer mit modernen Linien zu betonen oder um in ein vorhandenes (Fremd-) Bettgestell in Kombination mit der Untermatratze Miniflex einlegen zu können.*

TRECA

PARIS

# RELAXATION

Pionnier dans le domaine de la relaxation, Tréca propose deux systèmes de sommiers relaxation exclusifs : le CAD (avec le SuperCad et le Cad3) et le TRÉCAFLEX. Nos sommiers relaxation proposent une suspension totalement dissimulée.

*Als Pionier auf dem Gebiet der motorisch verstellbaren Liegensysteme bietet Treca zwei exklusive Systeme von Relaxation-Untermatratzen: die Familie CAD (mit dem Supercad und dem Cad3) und die Familie TRÉCAFLEX. Die Federungen unserer Relaxation-Untermatratzen bestehen ebenfalls aus Tonnentaschenfedern.*

Le système TRÉCAFLEX, un brevet de notre maison, vous offre à la fois le soutien des lattes et le confort des ressorts. Ce système se décline en versions 2 ou 3 moteurs, manuel et fixe, tous encastrables et jumelables selon votre envie.

**Chaque latte est constituée d'une rangée de ressorts ensachés, comprimés entre un support en bois massif et une latte souple en bois multiplis.**

**Les lattes étant indépendantes et flexibles, elles procurent un confort homogène sur tout le sommier en fonction de la morphologie de chacun.**

*Das System TRECAFLEX vereint Dämpfung und Flexibilität durch die Kombination von Holzlatten und Tonnentaschenfedern. Das System bietet Modelle mit zwei oder drei Motoren sowie manuell verstellbare oder fixierte Ausführungen, die nach Ihren Wünschen verbaut und kombiniert werden können. Jeder Federbalken besteht aus einer Reihe von Tonnentaschenfedern, die sich zwischen einer Lage aus stabilem Massivholz und einer flexiblen Mehrschichtholzplatte befinden. Beweglich und frei verbaut, bieten die Latten auf der ganzen Unteramatratze einen gleichmäßigen Liegekomfort für jedes Körpergewicht.*

# TRECA

PARIS

## TRÉCAFLEX M5.3 & M5.2

Cinq plans de couchage actionnés par deux moteurs (pour le M5.2) et trois moteurs (pour le M5.3) performants et silencieux :

- Télécommande « Bluetooth »
- Trois fonctions de mémoire
- Fonction lampe torche / éclairage de sécurité sous le lit (LED)
- Coupe courant à la prise
- Synchronisation parfaite des deux plans de couchage en version duo
- Fonction domotique en option

*TRECAFLEX M5.3 & M5.2: - Fünf Module und 4 Knickpunkte, die von zwei (Version M5.2) bzw. drei (Version M5.3) leistungsstarken und geräuscharmen Motoren angetrieben werden:*

- *Bluetooth-Fernbedienung - Speicherfunktion für drei Liegepositionen*
- *Funktionen: Taschenlampe, LED-Ausstiegsbeleuchtung unter dem Bett*
- *Netzfreischaltung an der Steckdose*
- *Serielle Synchronschaltung von 2 Untermatratzen*
- *Optional Empfänger zum Steuern einer externen Stromquelle*



## TRÉCAFLEX MANUEL

Le système Trécaflex accessible en version de relaxation manuelle, soit l'essentiel de la relaxation en trois plans de couchage.

*Die manuell verstellbare Untermatratze mit 3 Modulen und 2 Knickpunkten z.B. für eine dauerhafte Hochstellung von Ober- oder Unterkörper.*



### TRÉCAFLEX BOX

Un lit rangement associé au confort exceptionnel de la suspension Trécaflex. Le plan de couchage disparaît en s'encastrant dans la box. Ouverture frontale sans effort grâce à des verins hydrauliques.

*Ein Bettzeugkasten kombiniert mit dem außergewöhnlichen Komfort der Trecaflex-Federung. Die Liegefläche verschwindet passgenau in der Box. Mühelose Frontöffnung dank Hydraulikzylindern.*

### TRÉCAFLEX FIX

TRÉCAFLEX FIXE vous offre une épaisseur du plan de couchage de 9 cm. Livrés avec 2 pieds Trécaflex ajustables de jumelage. Le cadre disponible en coutil TPO3 assorti au matelas.

*TRECAFLEX NICHT VERSTELLBAR oder MINIFLEX in den Höhen 6 und 9 cm sind beide nicht verstellbare Untermatratzen, die trotz Tonnentaschenfederung z.B. aufgrund geringer Bauhöhe in ein Fremdbettgestell eingelegt werden können. Passend zur Matratze im gleichen Drell erhältlich.*

# TRECA

PARIS



## SUPERCAD

Quatre moteurs très silencieux assurent la fluidité de cinq plans de couchage indépendants et vous permettent de trouver votre position idéale. Ses fonctions deviendront vite indispensables à votre bien-être : système travelling (recul du plan de couchage) pour rester proche de la lumière, touches mémoires pour retrouver vos positions favorites, prise domotique, fonctions réveil, horloge et torche, pad de chauffage, synchronisation des lits duo... La technologie s'efface, ne restent que le confort et l'exception.

*Vier äußerst leise Motoren gewährleisten die flüssige Bewegung der fünf unabhängigen Liegeflächenmodule und ermöglichen es Ihnen, Ihre ideale Position zu finden. Sehr schnell werden die Funktionen zu einer Unentbehrlichkeit für Ihr Wohlbefinden: das Travelling-System (Rückzug der Liegefläche), um näher am Nachttisch und an der Lichtquelle zu sein, Speichertasten, um Ihre Lieblingspositionen wiederzufinden, Home-Automatik, Wecker, Uhr- und Lampenfunktion, Synchronisation der Liegeflächen in der Duo-Version für eine durchgehende Matratze ... Die Technologie rückt in den Hintergrund. Was bleibt, ist ein außergewöhnlicher Komfort.*

### CAD 3

Le Cad3 avec ses trois moteurs vous permettra d'articuler buste, jambes et pieds dans la position souhaitée. La partie pieds est actionnée par le troisième moteur qui articule l'axe des genoux de façon indépendante et autorise une flexibilité particulière pour les fonctions « chaise » et « décline ».

*Mit ihren ebenfalls 5 Modulen und 3 Motoren ermöglicht es Ihnen die Untermatratze Cad3 Ihren Oberkörper, Ihre Beine und Ihre Füße in die gewünschte Position zu bringen. Der vom dritten Motor angetriebene Fußteil kann den Knieknick unabhängig regulieren und ermöglicht eine besondere Flexibilität in der Stuhl- und Neigeposition.*



# TRECA

PARIS



CHEVET SARAH LAVOINE



LAMPE HORTENSE



POUF COCO



BANC ADONIS

## LES ACCESSOIRES

Nos bancs, chevets et poufs recouverts de tissus ont été créés pour s'harmoniser parfaitement avec nos têtes de lit et créez votre ensemble personnalisé !

Pour habiller votre table de chevet et illuminer vos soirées nous vous proposons également une lampe au design sobre et contemporain.

Pour personnaliser votre décoration de chambre, des coussins décorations en deux finitions (passepoil ou volants) et un chemin de lit sont proposés dans le tissu de votre choix ou parmi la liasse Tréca.

## ACCESSOIRES

*Unsere mit Stoff bezogenen Bänke und Hocker passen sich perfekt unserer Kopfteil-Kollektion an. Gestalten Sie Ihr persönliches Ensemble.*

*Um Ihre Nachttische zu verschönern und Ihre Abende zu beleuchten, bieten wir auch eine Lampe mit schlichtem und zeitgemäßem Design an.*

*Zur individuellen Gestaltung Ihrer Schlafzimmerdekoration sind Deko-Kissen in zwei Ausführungen (Keder oder Volant) sowie Bettläufer aus Kundenstoff oder aus der Treca Prêt-à-Porter Stoffkollektion erhältlich.*



CHEVET JOSÉPHINE



## OREILLER

Extrêmement doux, l'oreiller Tréca est composé de 90% de duvet et de 10% de plumettes. Vous offrant un parfait maintien, il est disponible en cinq dimensions et deux confort : ferme et moelleux.

### *KOPFKISSEN*

*Extrem weich, besteht das Treca Kopfkissen aus 90% Daunen und 10% Federn. Es bietet Ihnen eine perfekte Passform und ist in fünf Größen und zwei Härtegrade erhältlich: fest und weich.*



## ALESE - PROTÈGE MATELAS

Notre protège-matelas est recommandé pour protéger et garder votre matelas en parfait état. Composé de coton à 100%, il est disponible en plusieurs dimensions.

### *HYGIENBEZÜGE*

*Wir empfehlen unseren Hygienebezug um Ihre Matratze zu schützen und in einwandfreiem Zustand zu behalten. Er besteht aus 100% Baumwolle und ist in verschiedenen Größen erhältlich.*

## DRAP HOUSSE

Composé à 100% de coton, notre drap housse est doux, souple et résistant. Il est disponible en 6 coloris et plusieurs dimensions.

### *SPANNBETTUCH*

*Unser Spannbettuch besteht aus 100% Baumwolle. Es ist sanft, geschmeidig und widerstandsfähig. Lieferbar in 6 Farben sowie verschiedene Größen.*

# TRECA

PARIS



DIFFUSEUR PARFUM D'INTERIEUR  
RAUMDUFT-SPENDER



BRUME D'OREILLER  
BRUME D'OREILLER

## LES ACCESSOIRES

Le parfum délicat de la brume d'oreiller Tréca vous emporte dans une nuit pleine de songes. Le diffuseur de parfum sublimerait votre pièce de sa fragrance Tréca.

*Der zarte Duft des Raumduft-Spenders Treca "Brume d'Oreiller" entführt Sie in eine Nacht voller Träume und veredelt Ihr Schlafzimmer.*

Je suis le rêve, la douceur du lit,  
là où, coupé du monde, vous sombrez  
dans un océan de songes, là où l'irréel  
est la seule réalité, où le temps perd son cours,  
et où vous vous abandonnez à une chute  
délicieusement lente.

Je suis le soir, quand les yeux fatiguent  
et le corps se relâche. Laissez-vous emporter  
par ma fragrance, un élixir né en France,  
spécialement pensé pour vous faire découvrir  
le savoir-dormir de qualité,  
le savoir-dormir TRÉCA.

*Ich bin der Traum, die Zartheit des Bettes, dort, wo man abseits  
der Welt, in einem Meer der Träume versinkt, wo das Unwirkliche  
die einzige Realität ist, wo die Zeit ihren Lauf verliert, wo man mit  
köstlicher Hingabe langsam hinabsinkt. Ich bin der Abend, der  
Moment, wenn die Augen schwer werden und der Körper ermattet.  
Lassen Sie sich von meinem Duft mitreißen, einem französischen  
Elixier, das kreierte wurde, damit Sie die Qualität des „Savoir-  
dormir“, des „Savoir-dormir“-TRECA entdecken können.*

# TRECA

PARIS

## COLLECTION COUTURE MATELAS Obermatratze

☞ mi-ferme / elastisch

☞☞ ferme / mittel

☞☞☞ très ferme / fest

☞☞☞☞ extra-ferme / extra-fest

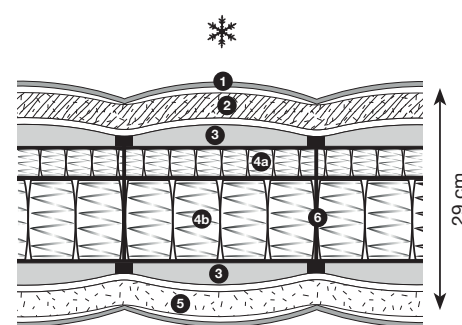
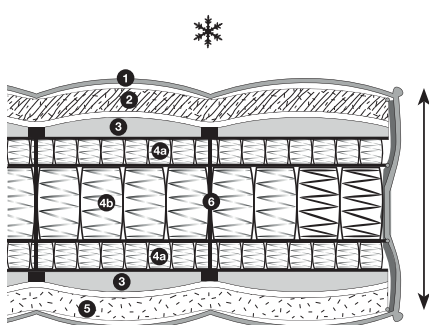
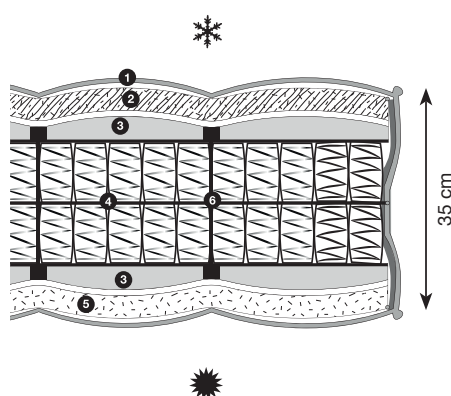

### APOGEE

☞ - ☞☞ - ☞☞☞

1. Coutil  
1. Drell

2. Climatique face hiver : Alpaga Royal 1,2 kg/m<sup>2</sup>  
2. Winterseite: Alpaka Royal 1,2 kg/m<sup>2</sup>

3. Enrobage Talalay® 4 cm  
3. Talalay® 4 cm

4. Double suspension ressorts ensachés cretonne  
4. Doppeltaschenfederkern in Cretonne

5. Climatique face été : laine Mérinos d'Arles 1,2 kg/m<sup>2</sup>  
5. Sommerseite: Merino Wolle d'Arles 1,2 kg/m<sup>2</sup>

6. Capitonage intégral / latéral Tréca Paris  
6. Innere / seitliche Abheftung Treca Paris

### LOUANGE

☞ - ☞☞ - ☞☞☞

1. Coutil  
1. Drell

2. Climatique face hiver : Baby Camel 1,2 kg/m<sup>2</sup>  
2. Winterseite: Baby Kamel Wolle 1,2 kg/m<sup>2</sup>

3. Enrobage Talalay® 4 cm  
3. Talalay® 4 cm

4. Suspension :  
a) mini ressorts ensachés cretonne  
b) ressorts ensachés cretonne  
4. Federung:  
a) Mikrofedern in Cretonne  
b) Taschenfedern in Cretonne

5. Climatique face été : soie 1,2 kg/m<sup>2</sup>  
5. Sommerseite: Seide 1,2 kg/m<sup>2</sup>

6. Capitonage intégral / latéral Tréca Paris  
6. Innere / seitliche Abheftung Treca Paris

### ELOGE

☞ - ☞☞ - ☞☞☞

1. Coutil  
1. Drell

2. Climatique face hiver : Baby Lama 1,2 kg/m<sup>2</sup>  
2. Winterseite: Baby Lama Wolle 1,2 kg/m<sup>2</sup>

3. Enrobage Talalay® 4 cm  
3. Talalay® 4 cm

4. Suspension :  
a) mini ressorts ensachés cretonne  
b) ressorts ensachés cretonne  
4. Federung:  
a) Mikrofedern in Cretonne  
b) Taschenfedern in Cretonne

5. Climatique face été : Lin français 1,2 kg/m<sup>2</sup>  
5. Sommerseite: französisches Leinen 1,2 kg/m<sup>2</sup>

6. Capitonage intégral  
6. Innere Abheftung Treca Paris

COLLECTION PARIS  
MATELAS  
*Obermatratze*

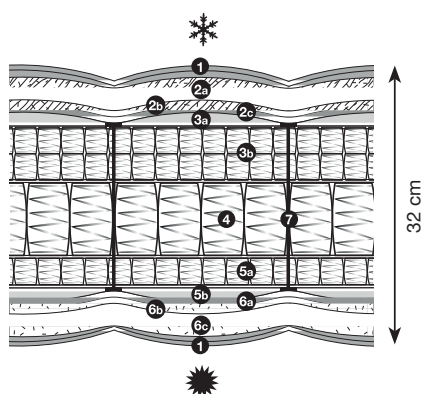

PARIS ISTANBUL



- 1. Coutil  
1. Drell
- 2. Climatique face hiver :  
a) cachemire et microfibre 400 g/m<sup>2</sup>  
b) lin/soie/cachemire 100 g/m<sup>2</sup>  
c) foam complex  
2. Winterseite:  
a) Kaschmir und Mikrofaser 400 g/m<sup>2</sup>  
b) Schicht Leinen, Seide, Kaschmir 100 g/m<sup>2</sup>  
c) Fleximousse
- 3. Enrobage face hiver :  
a) VHX 15 mm  
b) double suspension petits ressorts ensachés  
3. Aufpolsterung :  
a) VHX 15 mm  
b) Doppeltaschenfederkern mit Mikrofedern
- 4. Suspension petits ressorts ensachés  
4. Taschenfederkern
- 5. Enrobage face été :  
a) VHX 15 mm  
b) double suspension petits ressorts ensachés  
5. Sommerseite :  
a) VHX 15 mm  
b) Taschenfederkern mit Mikrofedern
- 6. Climatique face été :  
c) soie et microfibre 600 g/m<sup>2</sup>  
b) lin/soie/cachemire 100 g/m<sup>2</sup>  
a) foam complex  
6. Sommerseite :  
c) Seide und Mikrofaser 600 g/m<sup>2</sup>  
b) Schicht Leinen, Seide, Kaschmir 100 g/m<sup>2</sup>  
a) Fleximousse
- 7. Capitonage intérieur Tréca Paris  
7. Innere Abheftung Treca Paris

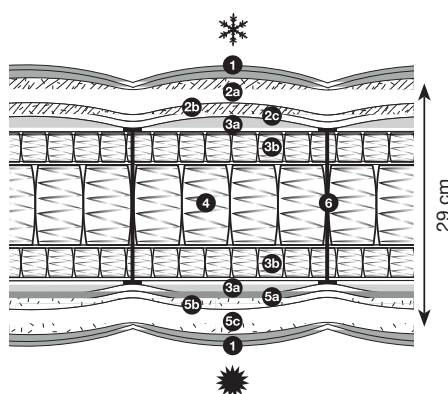

PARIS VIENNE-VENISE



- 1. Coutil  
1. Drell
- 2. Climatique face hiver :  
a) laine de chameau et microfibre 400 g/m<sup>2</sup>  
b) lin/soie/cachemire 100 g/m<sup>2</sup>  
c) foam complex  
2. Winterseite :  
a) Kamelhaar und Mikrofaser 400 g/m<sup>2</sup>  
b) Schicht Leinen, Seide, Kaschmir 100 g/m<sup>2</sup>  
c) Fleximousse
- 3. Enrobage :  
a) foam complex 15 mm  
b) suspension petits ressorts ensachés  
3. Aufpolsterung :  
a) Fleximousse 15 mm  
b) Taschenfederkern
- 4. Suspension petits ressorts ensachés  
4. Taschenfederkern mit Mikrofedern
- 5. Enrobage face été :  
a) lin et microfibre 400 g/m<sup>2</sup>  
b) lin/soie/cachemire 100 g/m<sup>2</sup>  
c) foam complex  
5. Sommerseite :  
a) Leinen und Mikrofaser 400 g/m<sup>2</sup>  
b) Schicht Leinen, Seide, Kaschmir 100 g/m<sup>2</sup>  
c) Fleximousse
- 6. Capitonage intérieur Tréca Paris  
6. Innere Abheftung Treca Paris

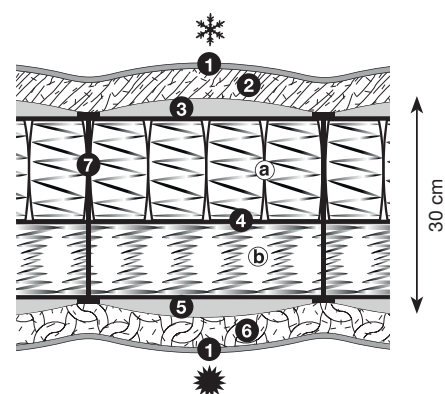

PARIS BUDAPEST



- 1. Coutil  
1. Drell
- 2. Climatique face hiver :  
a) laine de chameau 400 g/m<sup>2</sup>  
b) lin/soie/cachemire 100 g/m<sup>2</sup>  
c) ouate hypoallergénique 200 g/m<sup>2</sup>  
2. Winterseite :  
a) Kamelhaar 400 g/m<sup>2</sup>  
b) Leinen, Seide, Kaschmir 100 g/m<sup>2</sup>  
c) hautfreundliche Watte 200 g/m<sup>2</sup>
- 3. Enrobage face hiver :  
Softcare 1,5 cm  
3. Aufpolsterung Winterseite :  
Softcare 1,5 cm
- 4. Suspension fusion :  
a) ressorts ensachés  
b) ressorts libres  
4. Fusion Federung :  
a) Taschenfedern  
b) Pullman Federn
- 5. Enrobage face été :  
Softcare 1,5 cm  
5. Aufpolsterung Sommerseite :  
Softcare 1,5 cm
- 6. Climatique face été :  
c) ouate de polyester et de lin 400 g/m<sup>2</sup>  
b) lin/soie/cachemire 100 g/m<sup>2</sup>  
a) ouate hypoallergénique 200 g/m<sup>2</sup>  
6. Sommerseite :  
c) Polyesterwatte und Leinen 400 g/m<sup>2</sup>  
b) Leinen, Seide, Kaschmir 100 g/m<sup>2</sup>  
a) Hautfreundliche Watte 200 g/m<sup>2</sup>
- 7. Capitonage intérieur Tréca Paris  
7. Innere Abheftung Treca Paris

# TRECA

PARIS

## COLLECTION PLATINUM LIGNE ESSENTIEL MATELAS Obermatratze

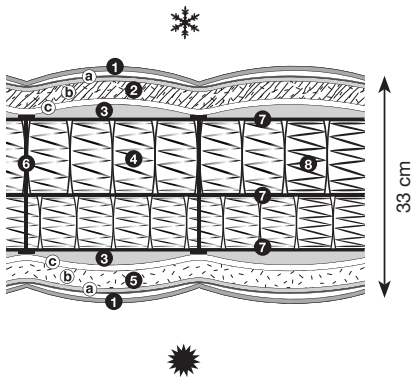

### ESSENTIEL



#### 1. Coutil

1. Drell TPO5

#### 2. Climatique face hiver :

- a) aiguilleté de cachemire et soie
- b) soie et microfibre 600 g/m<sup>2</sup>
- c) foam complex 9 mm et laine 500 g/m<sup>2</sup>

#### 2. Winterseite :

- a) Schicht aus Kaschmir und Seide
- b) Seide und Mikrofaser 600g/m<sup>2</sup>
- c) Fleximousse 9mm und Wolle 500 g/m<sup>2</sup>

#### 3. Enrobage :

- a) VHX 30 mm
- b) soie et microfibre 600 g/m<sup>2</sup>

#### 3. Aufpolsterung :

- a) VHX 30 mm
- b) Seide und Mikrofaser 600g/m<sup>2</sup>

#### 4. Double suspension à ressorts ensachés

4. Doppeltaschenfederkern

#### 5. Climatique face été :

- c) foam complex 9 mm et coton 400 g/m<sup>2</sup>
- b) soie et microfibre 600 g/m<sup>2</sup>
- a) aiguilleté de lin et soie

#### 5. Sommerseite :

- c) Fleximousse 9 mm und Baumwolle 400 g/m<sup>2</sup>
- b) Seide und Mikrofaser 600g/m<sup>2</sup>
- a) Schicht aus Leinen und Seide

#### 6. Capitonage intégral Tréca Paris

6. Durchgehende innere Abheftung Treca Paris

#### 7. Cadre métallique de maintien

7. Bandstahlrahmen

#### 8. Bords renforcés

8. Verstärkte Stahlfedern an den Rändern

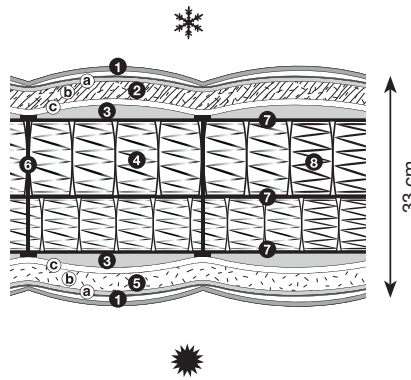

### ESSENTIEL



#### 1. Coutil

1. Drell TPO5

#### 2. Climatique face hiver :

- a) aiguilleté de cachemire et soie
- b) laine de chameau 400 g/m<sup>2</sup>
- c) foam complex 9 mm et ouate 200 g/m<sup>2</sup>

#### 2. Winterseite :

- a) Schicht aus Kaschmir und Seide
- b) Kamelhaar 400 g/m<sup>2</sup>
- c) Fleximousse 9 mm und Watte 200 g/m<sup>2</sup>

#### 3. Enrobage :

- a) face hiver : laine de chameau 400 g/m<sup>2</sup>
- b) face été : viscose de bambou 400 g/m<sup>2</sup>

#### 3. Aufpolsterung :

- a) Winterseite: Kamelhaar 400 g/m<sup>2</sup>
- b) Sommerseite: Bambus Viskose 400 g/m<sup>2</sup>

#### 4. Double suspension à ressorts ensachés

4. Doppeltaschenfederkern

#### 5. Climatique face été :

- c) foam complex 9 mm et ouate 200 g/m<sup>2</sup>
- b) viscose de bambou 400 g/m<sup>2</sup>
- a) aiguilleté de lin et soie

#### 5. Sommerseite :

- c) Fleximousse 9 mm und Watte 200 g/m<sup>2</sup>
- b) Bambus Viskose 400 g/m<sup>2</sup>
- a) Schicht aus Leinen und Seide

#### 6. Capitonage intégral Tréca Paris

6. Durchgehende innere Abheftung Treca Paris

#### 7. Cadre métallique de maintien

7. Bandstahlrahmen

#### 8. Bords renforcés

8. Verstärkte Stahlfedern an den Rändern

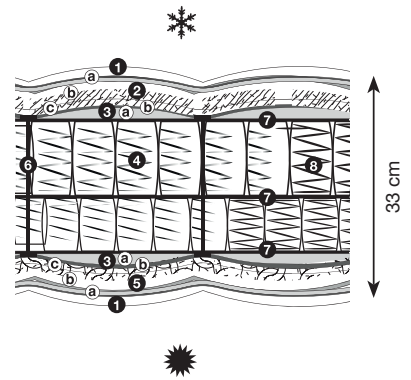

### ESSENTIEL



#### 1. Coutil

1. Drell TPO5

#### 2. Climatique face hiver :

- a) aiguilleté de cachemire et soie
- b) cachemire et microfibre 400 g/m<sup>2</sup>
- c) foam complex 9 mm et ouate 200 g/m<sup>2</sup>

#### 2. Winterseite :

- a) Schicht aus Kaschmir und Seide
- b) Kaschmir und Mikrofaser 400 g/m<sup>2</sup>
- c) Fleximousse 9 mm und Watte 200 g/m<sup>2</sup>

#### 3. Enrobage :

- a) faces été/hiver : crin de cheval et laine
- b) foam complex 15 mm

#### 3. Aufpolsterung :

- a) Winter- / Sommerseite: Rosshaar und Schurwolle
- b) Foam Komplex 15 mm

#### 4. Double suspension à ressorts ensachés

4. Doppeltaschenfederkern

#### 5. Climatique face été :

- c) foam complex 9 mm et ouate 200 g/m<sup>2</sup>
- b) lin et microfibre 400 g/m<sup>2</sup>
- a) aiguilleté de lin et soie

#### 5. Sommerseite :

- c) Fleximousse 9 mm und Watte 200 g/m<sup>2</sup>
- b) Leinen und Mikrofaser 400 g/m<sup>2</sup>
- a) Schicht aus Leinen und Seide

#### 6. Capitonage intégral Tréca Paris

6. Durchgehende innere Abheftung Treca Paris

#### 7. Cadre métallique de maintien

7. Bandstahlrahmen

#### 8. Bords renforcés

8. Verstärkte Stahlfedern an den Rändern

COLLECTION PLATINUM  
LIGNE INITIAL  
MATELAS  
*Obermatratze*

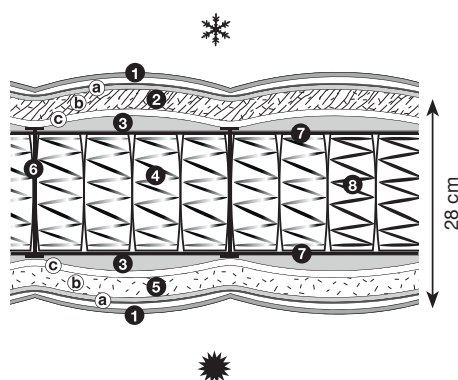

INITIAL



1. Coutil  
1. Drell TPO5

2. Climatique face hiver :

- a) aiguilleté de cachemire et soie
- b) soie et microfibre 600 g/m<sup>2</sup>
- c) foam complex 9 mm et laine 500 g/m<sup>2</sup>

2. Winterseite :

- a) Schicht aus Kashmir und Seide
- b) Seide und Mikrofaser 600g/m<sup>2</sup>
- c) Fleximousse 9mm und Wolle 500 g/m<sup>2</sup>

3. Enrobage :

- a) VHX 30 mm
- b) soie et microfibre 600 g/m<sup>2</sup>

3. Aufpolsterung :

- a) VHX 30 mm
- b) Seide und Mikrofaser 600g/m<sup>2</sup>

4. Suspension traditionnelle Treca Paris à ressorts ensachés (275 /m<sup>2</sup>)

4. Treca Paris traditioneller Taschenfederkern (275 /m<sup>2</sup>)

5. Climatique face été :

- c) foam complex 9 mm et coton 400 g/m<sup>2</sup>
- b) soie et microfibre 600 g/m<sup>2</sup>
- a) aiguilleté de lin et soie

5. Sommerseite :

- c) Fleximousse 9 mm und Baumwolle 400 g/m<sup>2</sup>
- b) Seide und Mikrofaser 600g/m<sup>2</sup>
- a) Schicht aus Leinen und Seide

6. Capitonage intégral Tréca Paris

6. Durchgehende innere Abheftung Treca Paris

7. Cadre métallique de maintien

7. Bandstahlrahmen

8. Bords renforcés

8. Verstärkte Stahlfedern an den Rändern

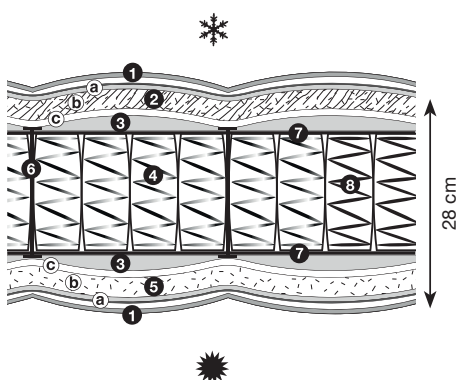

INITIAL



1. Coutil  
1. Drell TPO5

2. Climatique face hiver :

- a) aiguilleté de cachemire et soie
- b) laine de chameau et microfibre 400 g/m<sup>2</sup>
- c) foam complex 9 mm et ouate 200 g/m<sup>2</sup>

2. Winterseite :

- a) Schicht aus Kashmir und Seide
- b) Kamelhaar und Mikrofaser 400g/m<sup>2</sup>
- c) Fleximousse 9mm und Wolle 200 g/m<sup>2</sup>

3. Enrobage latex 40 mm/face

3. Latex Schicht 40mm/Seite

4. Suspension traditionnelle Treca Paris à ressorts ensachés (329 /m<sup>2</sup>)

4. Treca Paris traditioneller Taschenfederkern (329 /m<sup>2</sup>)

5. Climatique face été :

- c) foam complex 9 mm et ouate 200 g/m<sup>2</sup>
- b) viscose de bambou et microfibre 400 g/m<sup>2</sup>
- a) aiguilleté de lin et soie

5. Sommerseite :

- c) Fleximousse 9 mm und Wolle 200 g/m<sup>2</sup>
- b) Bambusviskose und Mikrofaser 400g/m<sup>2</sup>
- a) Schicht aus Leinen und Seide

6. Capitonage intégral Tréca Paris

6. Durchgehende innere Abheftung Treca Paris

7. Cadre métallique de maintien

7. Bandstahlrahmen

8. Bords renforcés

8. Verstärkte Stahlfedern an den Rändern

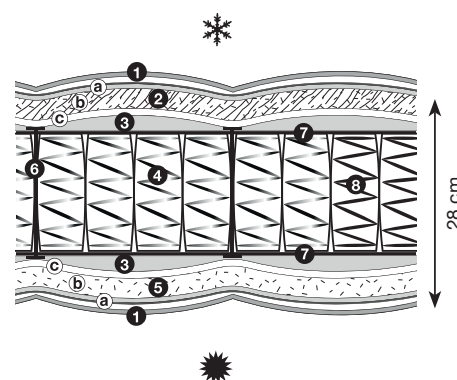

INITIAL



1. Coutil  
1. Drell TPO5

2. Climatique face hiver :

- a) aiguilleté de cachemire et soie
- b) cachemire et microfibre 400 g/m<sup>2</sup>
- c) foam complex 9 mm et ouate 200 g/m<sup>2</sup>

2. Winterseite :

- a) Schicht aus Kashmir und Seide
- b) Kaschmir und Mikrofaser 400 g/m<sup>2</sup>
- c) Fleximousse 9mm und Wolle 200 g/m<sup>2</sup>

3. Enrobage :

- a) faces été/hiver : crin de cheval et laine
- b) foam complex 9 mm

3. Aufpolsterung :

- a) Winter- / Sommerseite: Rosshaar und Wolle
- b) Foam Komplex 9 mm

4. suspension traditionnelle Treca Interiors Paris à ressorts ensachés (329 /m<sup>2</sup>)

4. Treca Paris traditioneller Taschenfederkern (329 /m<sup>2</sup>)

5. Climatique face été :

- c) foam complex 9 mm et ouate 200 g/m<sup>2</sup>
- b) lin et microfibre 400 g/m<sup>2</sup>
- a) aiguilleté de lin et soie

5. Sommerseite :

- c) Fleximousse 9mm und Wolle 200 g/m<sup>2</sup>
- b) Leinen und Mikrofaser 400 g/m<sup>2</sup>
- a) Schicht aus Leinen und Seide

6. Capitonage intégral Tréca Paris

6. Durchgehende innere Abheftung Treca Paris

7. Cadre métallique de maintien

7. Bandstahlrahmen

8. Bords renforcés

8. Verstärkte Stahlfedern an den Rändern

## COLLECTION PLATINUM LIGNE SILHOUETTE MATELAS *Obermatratze*

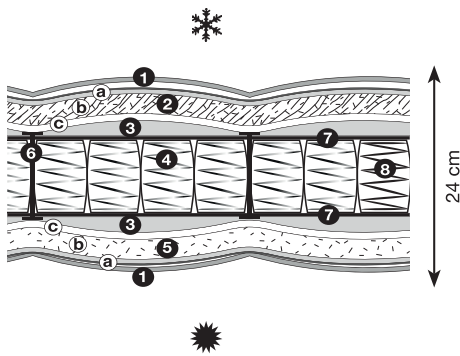

### SILHOUETTE



1. Coutil  
1. Drell TPO5
2. Climatique face hiver :  
a) aiguilleté de cachemire et soie  
b) laine de chameau et microfibre 400 g/m<sup>2</sup>  
c) foam complex 9 mm et ouate 200 g/m<sup>2</sup>  
2. Winterseite :  
a) Schicht aus Kaschmir und Seide  
b) Kamelhaar und Mikrofaser 400 g/m<sup>2</sup>  
c) Fleximousse 9mm und Watte 200 g/m<sup>2</sup>
3. Enrobage latex 20 mm/face  
3. Latex Schicht 20mm/Seite
4. Suspension traditionnelle Treca Paris à ressorts ensachés (241/m<sup>2</sup>)  
4. Treca Paris traditioneller Taschenfederkern (241/m<sup>2</sup>)
5. Climatique face été :  
c) foam complex 9 mm et ouate 200 g/m<sup>2</sup>  
b) viscose de bambou et microfibre 400 g/m<sup>2</sup>  
a) aiguilleté de lin et soie  
5. Sommerseite :  
c) Fleximousse 9 mm und Watte 200 g/m<sup>2</sup>  
b) Bambus Viskose und Mikrofaser 400 g/m<sup>2</sup>  
a) Schicht aus Leinen und Seide
6. Capitonage intégral Treca Paris  
6. Durchgehende innere Abheftung Treca Paris
7. Cadre métallique de maintien  
7. Bandstahlrahmen
8. Bords renforcés  
8. Verstärkte Stahlfedern an den Rändern

## COLLECTION IMPÉRIAL MATELAS *Obermatratze*

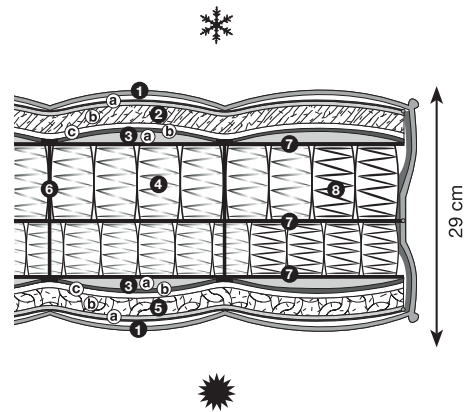

### IMPÉRIAL PULLMAN PRESTIGE



1. Coutil  
1. Drell
2. face hiver :  
a) aiguilleté de cachemire et soie  
b) laine 1 000 g/m<sup>2</sup>  
c) foam complex - 18 mm  
d) feutre thermollé  
2. Winterseite:  
a) Schicht aus Kaschmir und Seide  
b) Wolle 1000 g/m<sup>2</sup>  
c) Foam Komplex 18 mm  
d) Filz
3. Double suspension libre Pullman  
3. zwei-schichtige doppelkonische Pullman Federung (252/m<sup>2</sup>)
4. face été :  
d) feutre thermollé  
c) foam complex - 18 mm  
b) coton blanc - 1 200 g/m<sup>2</sup>  
4. Sommerseite:  
d) Filz  
c) Foam Komplex 18 mm  
b) Weisse Baumwolle 1200 g/m<sup>2</sup>
5. Capitonage interieur Treca Paris  
5. Innere Abheftung Treca Paris



COLLECTION IMPÉRIAL  
MATELAS  
*Obermatratze*

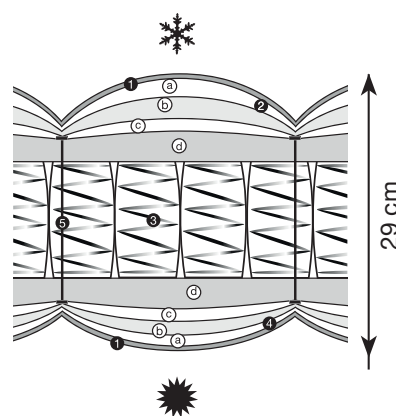
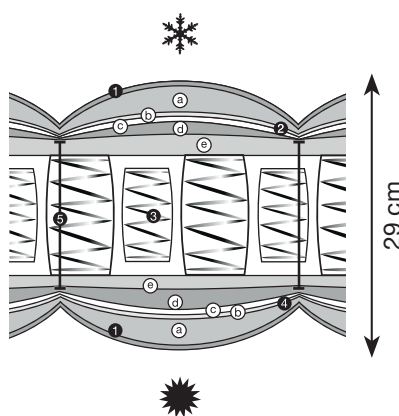
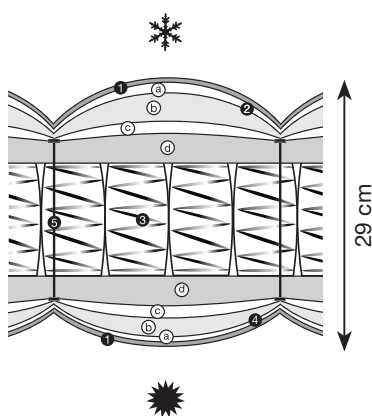

IMPÉRIAL AIR SPRING PRESTIGE



1. Coutil  
1. Drell

2. face hiver :

- a) aiguilleté de cachemire et soie  
b) laine 1 000 g/m<sup>2</sup>  
c) foam complex - 18 mm  
d) latex 2 x 20 mm

2. Winterseite:

- a) Schicht aus Kaschmir und Seide  
b) Schurwolle 1000 g/m<sup>2</sup>  
c) Fleximousse 18 mm  
d) Latex 2 x 20 mm

3. Suspension ressorts ensachés acier  
haute limite élastique

3. Federung: hochelastischer  
Federstahl

4. face été :

- d) latex 2 x 20 mm  
c) foam complex 18 mm  
b) coton blanc 1200 g/m<sup>2</sup>  
a) aiguilleté de lin et soie

4. Sommerseite :

- d) Latex 2 x 20 mm  
c) Fleximousse 18 mm  
b) Weisser Baumwolle 1200 g/m<sup>2</sup>  
a) Schicht aus Leinen und Seide

5. Capitonnage intérieur Tréca Paris  
5. Innere Abheftung Treca Paris

IMPÉRIAL CORPUS PRESTIGE



1. Coutil  
1. Drell

2. face hiver :

- a) phyto-biolaine 500 g/m<sup>2</sup>  
b) ouate hypoallergénique 200 g/m<sup>2</sup>  
c) foam complex 9 mm  
d) Climawatt 400 g/m<sup>2</sup>  
e) VHX 30 mm

2. Winterseite:

- a) Phyto-Biolaine 500 g/m<sup>2</sup>  
b) Hautfreundliche Watte 200 g/m<sup>2</sup>  
c) Fleximousse 9 mm  
d) Climawatt 400 g/m<sup>2</sup>  
e) VHX 30 mm

3. Suspension ressorts ensachés acier  
haute limite élastique

3. Federung: hochelastischer  
Federstahl

4. face été :

- d) VHX 15 mm  
c) ouate et <sup>®</sup>Ingeo 900 g/m<sup>2</sup>  
c) foam complex 9mm  
b) ouate hypoallergénique 200 g/m<sup>2</sup>  
a) coton blanc 400 g/m<sup>2</sup>

4. Sommerseite :

- c) VHX 15 mm  
d) Watte und <sup>®</sup>Ingeo 900 g/m<sup>2</sup>  
c) Fleximousse 9mm  
b) Hautfreundliche Watte 200 g/m<sup>2</sup>  
a) Schicht aus weisser Baumwolle 400 g/m<sup>2</sup>

5. Capitonnage intérieur Tréca Paris  
5. Innere Abheftung Treca Paris

IMPÉRIAL SYMBIOSE PRESTIGE



1. Coutil  
1. Drell

2. face hiver :

- a) phyto-biolaine 500 g/m<sup>2</sup>  
b) phyto-biolaine 500 g/m<sup>2</sup>  
c) foam complex - 9 mm  
d) latex Talalay® 2x20mm

2. Winterseite:

- a) Phyto-Biolaine 500 g/m<sup>2</sup>  
b) Phyto-Biolaine 500 g/m<sup>2</sup>  
c) Fleximousse 9 mm  
d) Latex Talalay® 2x20mm

3. Suspension ressorts ensachés acier  
haute limite élastique

3. Federung: hochelastischer  
Federstahl

4. face été :

- d) latex Talalay® 2x20mm  
c) foam complex 9 mm  
b) coton 400 g/m<sup>2</sup>  
a) coton 400 g/m<sup>2</sup>

4. Sommerseite :

- d) Latex Talalay® 2x20mm  
c) Fleximousse 9mm  
b) Baumwolle 400 g/m<sup>2</sup>  
a) Baumwolle 400 g/m<sup>2</sup>

5. Capitonnage intérieur Tréca Paris  
5. Innere Abheftung Treca Paris

# TRECA

PARIS

## COLLECTION IMPÉRIAL MATELAS Matrassen

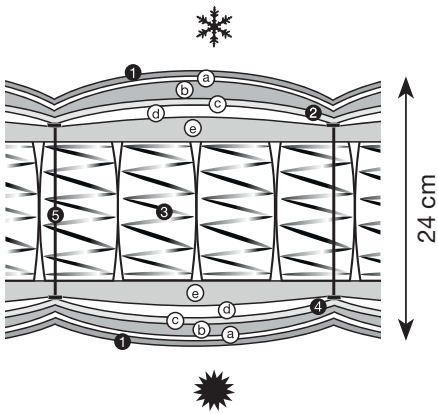

### IMPÉRIAL AIR SPRING ÉLYSÉE

€ - €€ - €€€

1. Coutil  
1. Drell

2. face hiver :

- a) aiguilleté de cachemire et soie
- b) laine 500 g/m<sup>2</sup>
- c) ouate hypoallergénique 200 g/m<sup>2</sup>
- d) foam complex 9 mm
- e) latex 20 mm

2. Winterseite:

- a) Schicht aus Kaschmir und Seide
- b) Schurwolle 500 g/m<sup>2</sup>
- c) Hautfreundliche Watte 200 g/m<sup>2</sup>
- d) Fleximousse 9 mm
- e) Latex 20 mm

3. Suspension ressorts ensachés acier haute limite élastique

3. Federung: hochelastischer Federstahl

4. face été :

- d) latex 20 mm
  - c) ouate hypoallergénique 200 g/m<sup>2</sup>
  - b) coton blanc 800 g/m<sup>2</sup>
  - a) aiguilleté de lin et soie
4. Sommerseite :
- e) Latex 20 mm
  - d) Fleximousse 9 mm
  - c) Hautfreundliche Watte 200 g/m<sup>2</sup>
  - b) Weisse Baumwolle 800 g/m<sup>2</sup>
  - a) Schicht aus Leinen und Seide

5. Capitonage interieur Tréca Paris  
5. Innere Abheftung Treca Paris

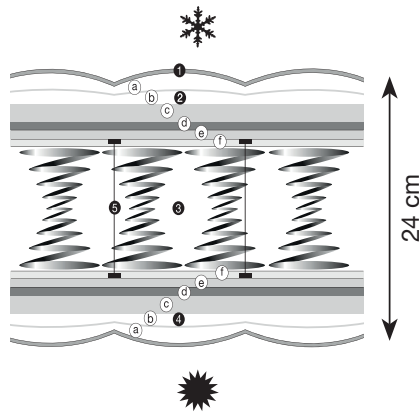

### IMPÉRIAL PULLMAN CLUB

€ - €€ - €€€

1. Coutil  
1. Drell

2. face hiver :

- a) aiguilleté de cachemire et soie
- b) laine 500 g/m<sup>2</sup>
- c) foam complex - 18 mm
- d) laine 500 g/m<sup>2</sup>
- e) foam complex 9 mm
- f) feutre thermolié

2. Winterseite:

- a) Schicht aus Kaschmir und Seide
- b) Schurwolle 500 g/m<sup>2</sup>
- c) Fleximousse 18 mm
- d) Wolle 500g/m<sup>2</sup>
- e) Fleximousse 9 mm
- f) Filz

3. suspension ressorts biconiques

3. Federkern thermisch vergütet

4. face été :

- f) feutre thermolié
  - e) foam complex 9 mm
  - d) laine 500 g/m<sup>2</sup>
  - c) foam complex 18 mm
  - b) coton blanc 400 g/m<sup>2</sup>
  - a) aiguilleté de lin et soie
4. Sommerseite :
- e) Fleximousse 9 mm
  - d) Wolle 500g/m<sup>2</sup>
  - c) Fleximousse 18 mm
  - b) Weisse Baumwolle 400 g/m<sup>2</sup>
  - a) Schicht aus Leinen und Seide

5. Capitonage interieur Tréca Paris  
5. Innere Abheftung Treca Paris

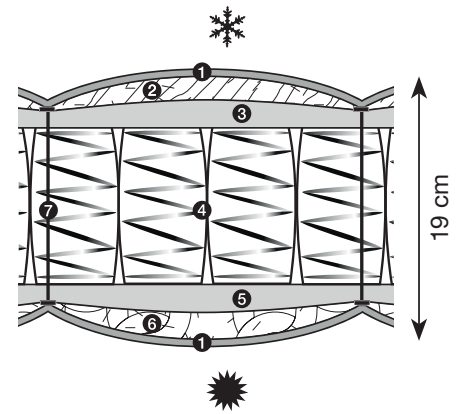

### IMPÉRIAL CRUISE

€€

1. Coutil  
1. Drell

- 2. Climatique face hiver : laine 500 g/m<sup>2</sup>, ouate hypoallergénique 200 g/m<sup>2</sup>
- 2. Winterseite: Schurwolle 500 g/m<sup>2</sup>, hautfreundliche Watte 200 g/m<sup>2</sup>

3. Enrobage face hiver : Softcare 1,5 cm

3. Aufpolsterung Winterseite : Softcare 1,5 cm

4. Ressorts ensachés

4. Taschenfederkern

5. Enrobage face été : Softcare 1,5 cm

5. Aufpolsterung Sommerseite : Softcare 1,5 cm

6. Climatique face été : coton 400 g/m<sup>2</sup>, Ouate hypoallergénique 200 g/m<sup>2</sup>

6. Sommerseite: Baumwolle 400 g/m<sup>2</sup>, hautfreundliche Watte 200 g/m<sup>2</sup>

7. Capitonage intégral Treca Paris

7. Innere Abheftung Treca Paris

L'ART DE LA CHAMBRE

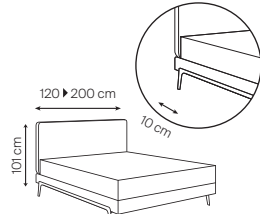

**ADONIS**  
Design Andreas Weber

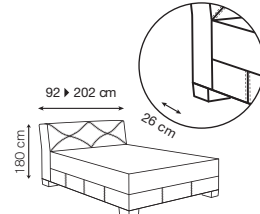

**BRUXELLES**  
Design Andreas Weber

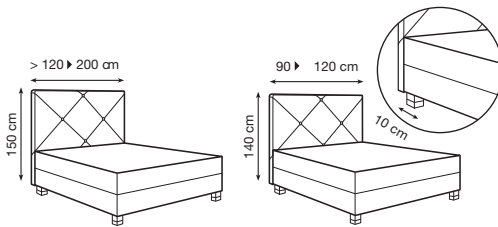

**CARAT**  
Design Annette Lang

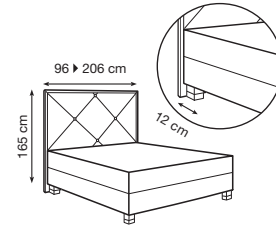

**CARAT BRUT**  
Design Annette Lang

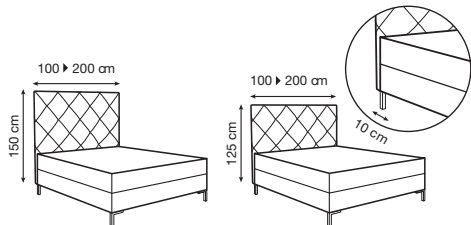

**CHLOE**  
Design Annette Lang

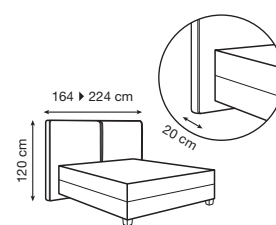

**CLUB**  
Design Andreas Weber

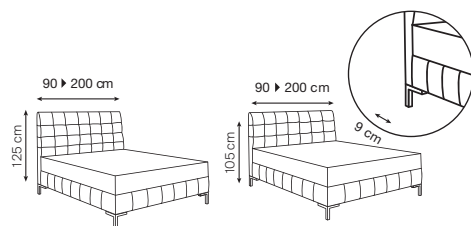

**COLETTE**  
Design Annette Lang

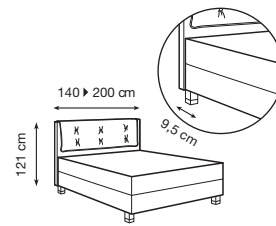

**COSY**  
Design Tréca Paris

# TRECA

PARIS

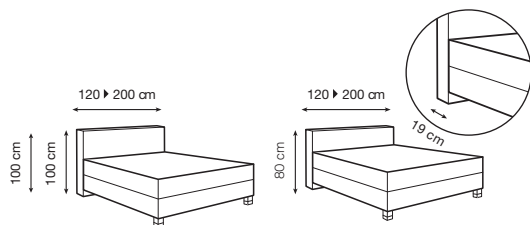

**CUBE**  
*Design Tréca Paris*

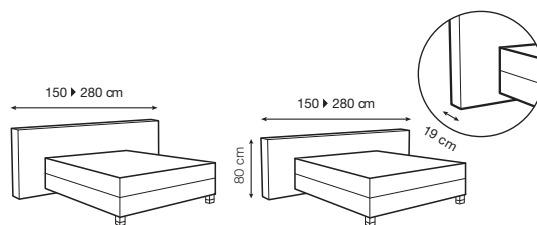

**CUBE WIDE**  
*Design Tréca Paris*

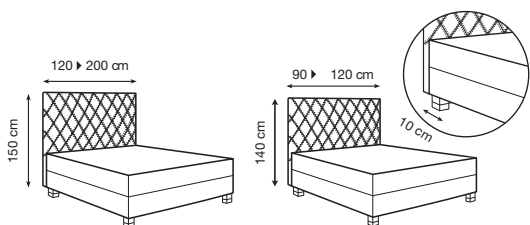

**DIAMANT**  
*Design Annette Lang*

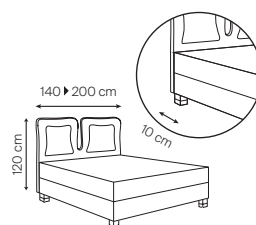

**DOUBLE JEU**  
*Design Christian Lacroix*

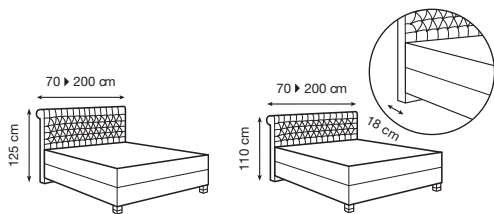

**ETOILE CAPITONNE**  
*Design Tréca Paris*

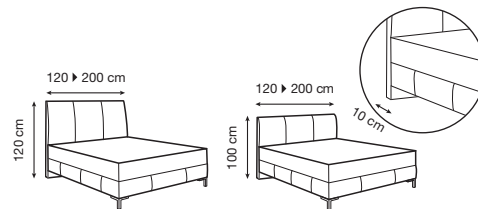

**KATE**  
*Design Annette Lang*

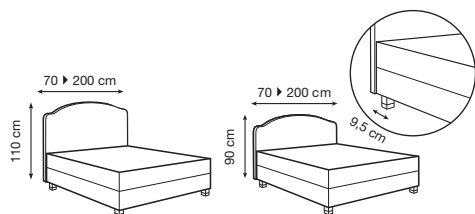

**LOUIS XV**  
*Design Tréca Paris*

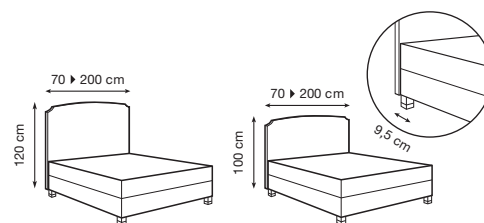

**LOUIS XVI**  
*Design Tréca Paris*

L'ART DE LA CHAMBRE

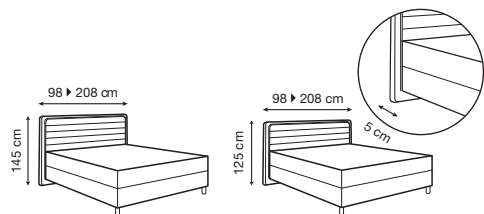

**LOUNGE**  
Design Andreas Weber

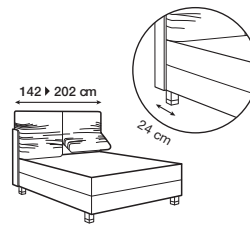

**MELLOW**  
Studio Hoffmann Kahleiss Design

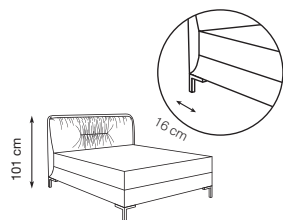

**MADELEINE**  
Design Hoffmann Kahleiss



**MARGOT**  
Design Quaglio Simonelli

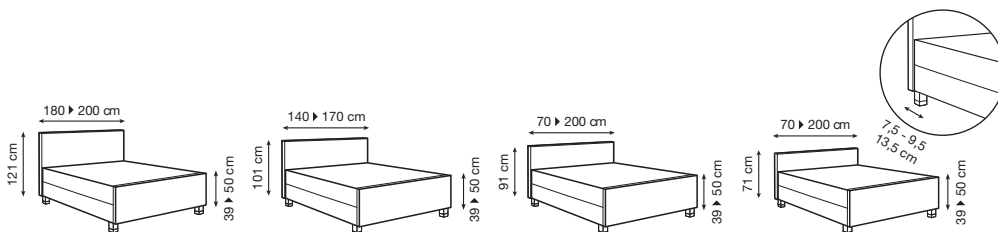

**MODERNE**  
Design Tréca Paris

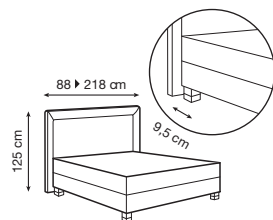

**MONTE-CARLO**  
Design Tréca Paris

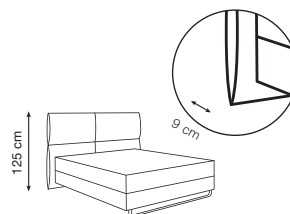

**PORTOFINO**  
Design Quaglio Simonelli

# TRECA

PARIS

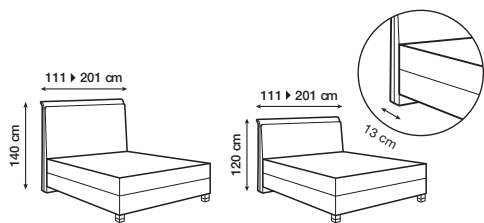

**SAINT GERMAIN**  
Design Mathilde Brétilot

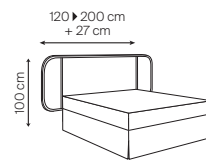

**SARAH LAVOINE**  
Design Maison Sarah Lavoine

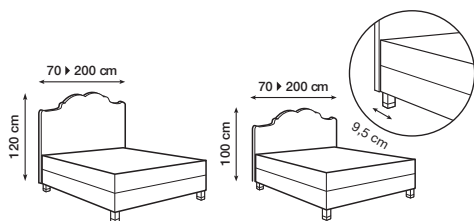

**VERSAILLES**  
Design Tréca Paris

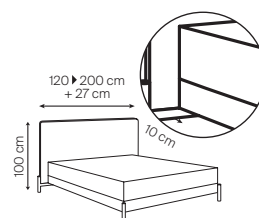

**VICTOIRE**  
Design Quaglio Simonelli

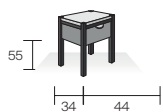

**SARAH**  
Design Maison Sarah Lavoine

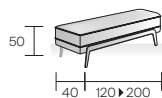

**ADONIS**  
Design Annette Lang

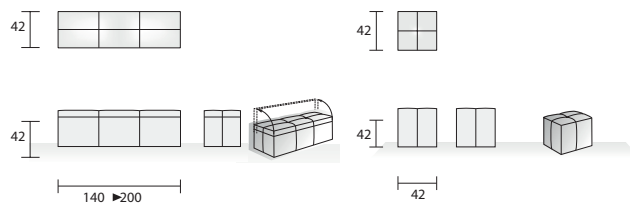

**COCO**  
Design Annette Lang

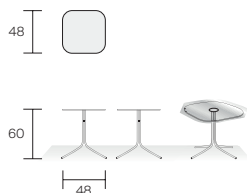

**JOSÉPHINE**  
Design Annette Lang

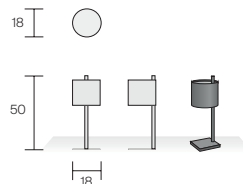

**HORTENSE**  
Design Annette Lang

**NOS PIEDS**

*UNSERE FÜSSE*

Partie intégrante du design final de nos lits, un choix important et varié de pieds est proposé : métal ou bois, formes classiques ou contemporaines, coloris différents (quelques exemples ci-contre), le tout en plusieurs hauteurs.

*Als integraler Bestandteil unserer finalen Bettdesigns steht eine breite und vielseitige Auswahl an Füßen zur Verfügung: aus Metall oder Holz, in klassischer oder moderner Form, in verschiedenen Farben (Beispiele siehe gegenüberliegende Seite). Erhältlich in unterschiedlichen Höhen.*

BLOCK CHROME

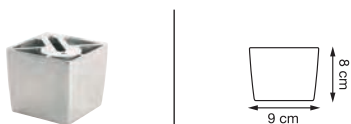

BRUXELLES



COLETTE



CYLINDRE ZYLINDER

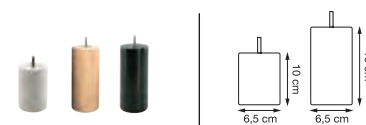

EQUERRE BLOCKFUß

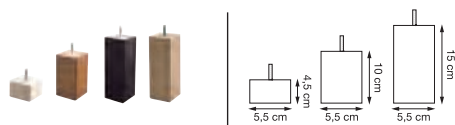

ROLL CAD

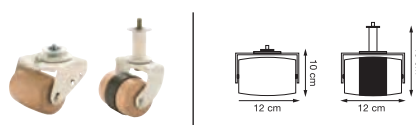

NEW SQUARE

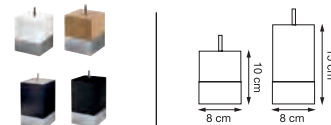

BAR CHROME

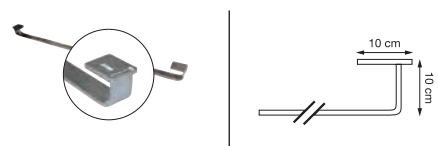

CUBE



ROLL OFF-SET



LOUIS XVI

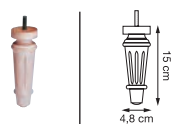

LÉNA



PRISME

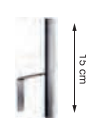

ADONIS



VICTOIRE



# TRECA

PARIS

## SHOWROOM

27, quai de La Tournelle - 75005 Paris - France  
7, rue René Moritz - 67110 Reichshoffen - France  
Dorpstraat 1 - 1701 Itterbeek - Belgique  
Plaza de España, 11 - 28008 Madrid - Espagne  
Via Casilina 3T - 00182 Roma - Italia

## USINE WERK

7, rue René Moritz - 67110 Reichshoffen - France

## CONTACTS KONTAKTE

[germany@adova-group.com](mailto:germany@adova-group.com)

## ALSACE BEDDING SAS - TRÉCA PARIS

27, quai de la Tournelle - 75005 Paris - France

[www.treca.com](http://www.treca.com)

Neuaufgabe 07/2021





*les plafonds vus par*

**TRECA**

PARIS

*Le matelas Impérial Air Spring confectionné en laine de mouton et cousu main sous le plafond  
du Grand Foyer du Palais Garnier à Paris, peint par Paul Baudry (1828—1884).*



TRECA  
PARIS

[www.treca.com](http://www.treca.com)